



Ventilator pentru coama de acoperiș

Ventilare cu presiune joasă pentru învelitoarele din metal ale acoperișului

Nou

O noutate pentru acoperișurile metalice

Ventilatorul pentru coama de acoperiș Vilpe Vent este un ventilator de joasă presiune care ventilează structurile acoperișului (între stratul de bază al acoperișului și tablele de acoperiș) și spațiile mansardei. Noutatea este aceea că același ventilator pentru coama de acoperiș poate fi montat deasupra coamelor de acoperiș cu diferite profiluri și unghiuri. Spre deosebire de soluțiile convenționale, coama de acoperiș poate fi acum montată complet înainte de fixarea ventilatorului pentru coama de acoperiș.

Vilpe Vent este inobservabil în mod plăcut pe coama acoperișului. De asemenea, ventilatorul pentru creasta de acoperiș poate fi modificat. Această noutate este potrivită pentru clădirile noi, precum și pentru cele renovate.

Vilpe Vent reprezintă o soluție foarte funcțională pentru ventilarea structurilor metalice pentru acoperiș și a spațiilor mansardei. O ventilație funcțională reprezintă baza structurii sănătoase a acoperișului. Cea mai bună modalitate de a ventila structurile acoperișului este prin creasta de acoperiș.

Materiale

REZISTENT LA INTEMPERII ȘI LA IMPACT, RECICLABIL ȘI COMPLET COLORAT. DE ASEMENEA, PLASTICUL ESTE PROTEJAT ÎMPOTRIVA RAZELOR ULTRAVIOLETE. MATERIALUL ESTE NEUTRU DIN PUNCT DE VEDERE CHIMIC ȘI ESTE FOARTE REZISTENT LA UZURĂ. ACESTA POATE REZISTA UNEI TEMPERATURI CONSTANTE CUPRINSE ÎNTRE -30 ° C ȘI +80 ° C ȘI UNOR TEMPERATURI DE VÂRF CUPRINSE ÎNTRE -40 ° C ȘI +120 ° C.

Puncte de utilizare

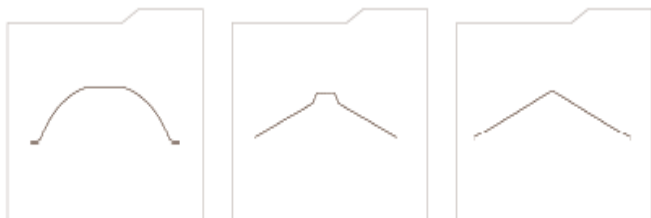

Coame de acoperiș rotunde Coame de acoperiș în V Coame de acoperiș unghiulare



Cadrul de fixare face ca acest produs să fie compatibil cu cele mai comune coame de acoperiș. Acesta conține, de asemenea, o componentă flexibilă de fixare pentru adaptarea la diferite unghiuri ale coamelor. Materialul filtrului din cadrul ventilatorului împiedică pătrunderea insectelor, a apei și a zăpezii în structurile acoperișului. Dimensiunea orificiului de ventilație corespunde unui diametru de conductă de 160 mm.



Selecție

Cadrul de fixare al ventilatorului pentru coama de acoperiș Vilpe Vent permite fixarea pe coame de acoperișuri rotunde, unghiulare și în V. Fixarea este simplă, deoarece, dacă este necesar, puteți decupa secțiunile de pe capetele cadrului de fixare cu ajutorul unui fierăstrău. Ventilatorul pentru coama de acoperiș este fixat cu ușurință pe diferite unghiuri ale coamei, deoarece puteți îndoi componenta de fixare pentru a corespunde pantei acoperișului.

Acționați cu atenție asupra piedicilor circulației aerului, cum ar fi coșurile de fum, felinarele de acoperiș, acoperișurile de sticlă, coamele de colț și pereții ignifugi.

Dacă, de exemplu, există un coș de acoperiș pe linia coamei, ventilatoarele trebuie să fie fixate pe ambele părți ale acestuia. Este importantă fixarea unui ventilator în locurile în care aerul nu circulă natural.

Deoarece orificiul de ventilație este mare, distanța recomandată dintre ventilatoarele coamei de acoperiș este de aproximativ trei metri. Numărul exact de ventilatoare depinde de necesitatea de ventilație și de obstacolele de pe acoperiș.

Puteți alege culoarea ventilatorului coamei de acoperiș din șase culori standard pentru a corespunde culorii acoperișului.

Instrucțiuni de fixare

Montați coama de acoperiș înainte de a fixa ventilatorul, deoarece unghiul coamei de acoperiș depinde de panta acoperișului. Cu toate acestea, orificiul pentru ventilator poate fi tăiat în coama de acoperiș înainte de a fixa coama de acoperiș. Distanța recomandată dintre ventilatoarele pentru coama de acoperiș este de 3 m.



1. Dacă este necesar, rețezați componentele de la ambele capete ale cadrului de fixare.

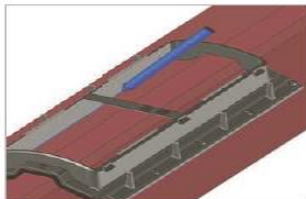

2. Trageți orificiul în coama de acoperiș, cu ajutorul cadrului de fixare. Lipiți componentele libere în capetele cadrului de fixare.



3. Tăiați orificiul utilizând, de exemplu, o mașină de tăiat metale.

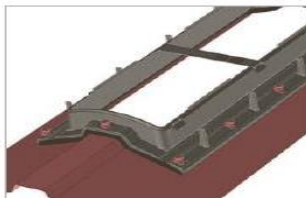

4. Montați cadrul de fixare pe coama de acoperiș cu ajutorul șuruburilor.

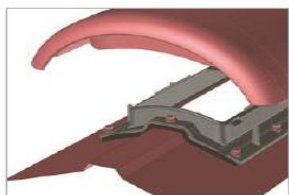

5. Amplașați capacul în mijlocul cadrului și apăsați-l astfel încât să se fixeze în locul său.

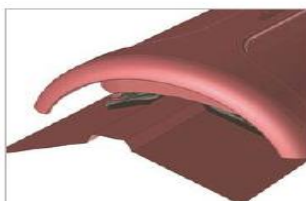

6. Verificați dacă sunt blocate corespunzător toate clemele. În acest moment, capacul poate fi glisat aproximativ 5 mm paralel față de coama de acoperiș.

Dimensiuni

Culori

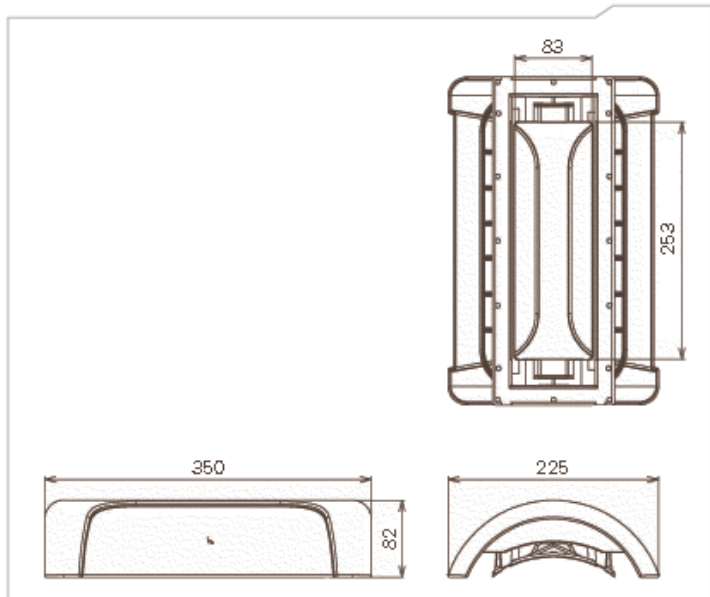

	negru – RR 33 - RAL 9005
	maro – RR 32
	verde – RR 11
	gri – RR 23 - RAL 7015
	roșu – RR 28/29 - RAL 3009
	roșu cărămiziu – RR 750 - RAL 8004

VILPE[®]
vent

Coduri produse

DENUMIRE	CULOARE	COD PRODUS	NR. H&V
VENTILATOR PENTRU COAMA DE ACOPERIȘ	negru	733912	7813392
	maro	733914	7813394
	verde	733916	7813396
	gri	733917	7813397
	roșu	733918	7813398
	roșu cărămiziu	733919	7813399

Aprobare tip

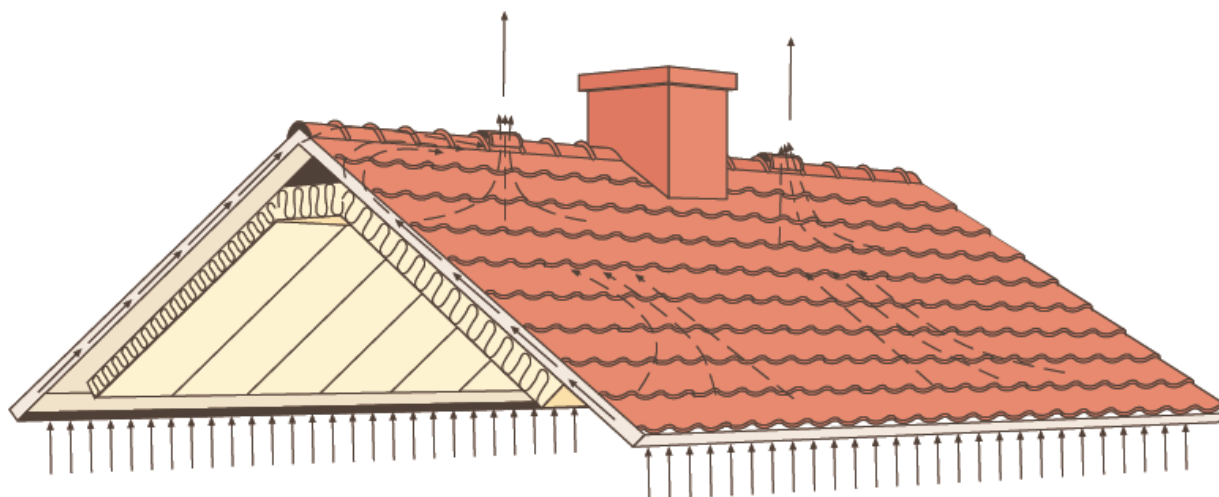

Ventilatorul pentru coama de acoperiș Vilpe Vent ventilează structurile acoperișului și spațiile mansardei.



Kauppatie 9, FI-65610 Mustasaari
Tel: +358 20 123 3200, Fax: +358 20 234 3128
Lintuvaarantie 33, FI-02650 Espoo
Tel: +358 20 123 3250, Fax: +358 20 123 3251
www.sktuote.fi